



**Válvula distribuidora paso nominal 6 presión máx. de servicio 315 bar**



**Válvula distribuidora 4/2 y 4/3 con 2 imanes**

Caja de enchufe no forman parte del suministro

Para 2452220 se suprime la bobina

Bobinas orientables a 90°

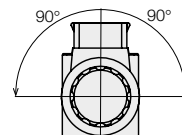
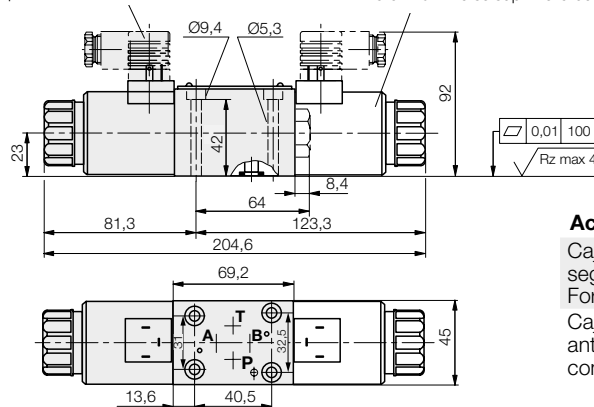

**Características generales**

Tipo de construcción	Válvula distribuidora de corredera de efecto directo
Accionamiento	Electroimán de corriente continua, conmutación en baño de aceite, con mando de emergencia
Medidas de conexión	Disposición de los orificios según DIN 24340 forma A, CETOP 4.2-4.3, ISO 4401
Conexión	Placa de montaje
Estanqueidad	4 arandelas junta 9,8x12,8x1,8 NBR <b>Referencia 3002068</b> (forman parte del suministro)
Fijación	4 tornillos allen M 5x50 -10.9 DIN EN ISO 4762 <b>Referencia 3300466</b>
Par de apriete	8,1 Nm
Posición de montaje	cualquiera

**Hydraulische Kenngrößen**

Fluido	Aceite hidráulico según DIN 51524
Viscosidad admisible	(2,8 ... 500) x 10 <sup>-6</sup> m <sup>2</sup> /s
Temperatura	-30...+80 °C
Presión de servicio	Orificios A, B, P ... 315 bar
Presión de retorno	Orificio T ... 210 bar
Fugas de aceite	... 20 cm <sup>3</sup> /min a 100 bar $\nu = 36 \times 10^{-6}$ m <sup>2</sup> /s y t = 50 °C
Caudal	... 80 l/min
Curva característica del caudal	Medida a $\nu = 36 \times 10^{-6}$ m <sup>2</sup> /s y t = 50 °C

**Características eléctricas**

Tensión nominal	24 V DC ±10%
Potencia absorbida	30 W
Duración de conexión	100%
Tiempo de conexión	conexión: 25-45 ms desconexión: 10-25 ms
Frecuencia de conexión	... 15000 Sch/h
Temp. de ambiente	-30...+50 °C
Tipo de protección	IP 65 según DIN 40050
Conexión	Caja de enchufe según nach DIN EN 175 301-803 y ISO 4400

Otras tensiones y accionamientos sobre demanda.

Accesorios	Referencia
Caja de enchufe según EN175301-803 Forma A	<b>3141012</b>
Caja de enchufe antiparasitario con diodo luminoso	<b>3141477</b>

Denominación	Símbolo N°	Símbolo	Peso [kg]	Referencia
Válvula distribuidora 4/2	C		1,2	<b>2452220</b>
Válvula distribuidora 4/2	C		1,4	<b>2459220</b>
Válvula distribuidora 4/3	E		1,4	<b>2453220</b>
Válvula distribuidora 4/3	G		1,4	<b>2455220</b>
Válvula distribuidora 4/3	J		1,4	<b>2457220</b>
Válvula distribuidora 4/3	H		1,4	<b>2458220</b>

**Δ p/Q-curvas características**  
 $\nu = 35 \text{ mm}^2/\text{s}$  para ejecución normalizada



Símbolo N°	Curva N°			
C	1	1	3	—
E	3	1	3	1
G	6	9	6	9
J	1	1	1	2
H	2	2	4	2

**Límites de potencia de conexión para válvulas en ejecución normalizada**

Las curvas se refieren a aplicaciones con circulación simétrica de la válvula. En el caso de circulación disimétrica (p.ej. un paso no utilizado) pueden resultar valores reducidos.

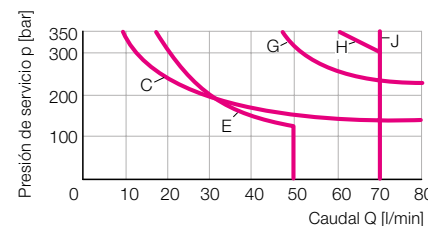
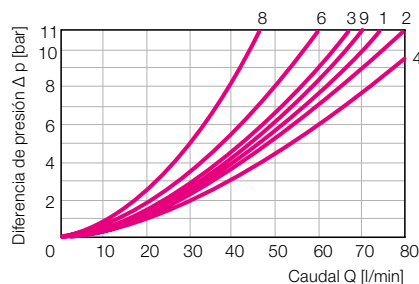

Al determinar las pérdidas de presión se debe tener en cuenta que para el retroceso de cilindros de doble efecto con una relación de las superficies de p.ej.  $\phi = 1,6$  se debe utilizar igualmente una relación de 1,6 para el caudal de la bomba. Límite de aplicación: Límite de funcionamiento con los electroimanes en régimen térmico y el 10% de tensión inferior.

Nota: A causa del efecto adhesivo, la función de conexión de las válvulas depende del filtrado. Para aprovechar los caudales máximos admisibles indicados se recomienda un filtrado a pleno caudal con 25  $\mu\text{m}$ . Además estos valores son tan sólo válidos para el funcionamiento normal con dos sentidos de caudal, p.ej. de P a A con retorno simultáneo de B a T.

Figura 1: Orificios al costado



Figura 2: Orificios al lado trasero



Placa de montaje	Fig.	Referencia
Placa de montaje G 1/2	1	2450004
Placa de montaje G 3/8	1	2450005
Placa de montaje G 1/4	2	2450003
Placa de montaje G 1/2	2	2450002

\* Dimensiones para placas G 1/4  
 \*\* Dimensiones para placas G 1/2

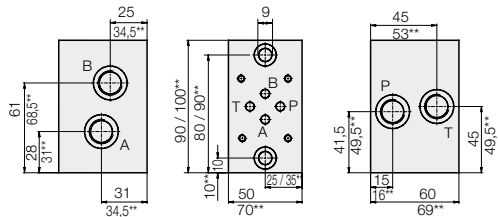
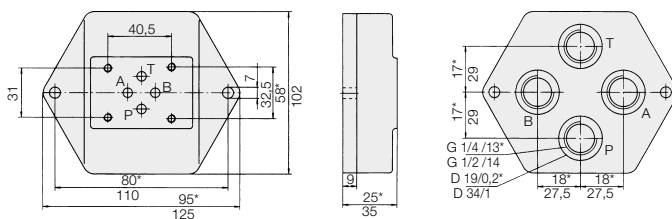
Placa de montaje en serie	Referencia
Placa de montaje G 1/4	2450600
Placa de montaje G 1/2	2450710
Placa de montaje para circulación sin presión	2450500
Placa de montaje en serie G 1/4	2450101
Placa de montaje en serie G 1/2	2450211

Las tuercas M8, arandelas de seguridad, tornillos de cierre y juntas tóricas forman parte del suministro de las placas de montaje. La varilla roscada M8 x 1000 deben de pedirse por separado. **Referencia 3300343**

La longitud de las varillas roscadas resulta de la suma del número de placas de montaje en serie + 20 mm.

\* Dimensiones para placas 1/4

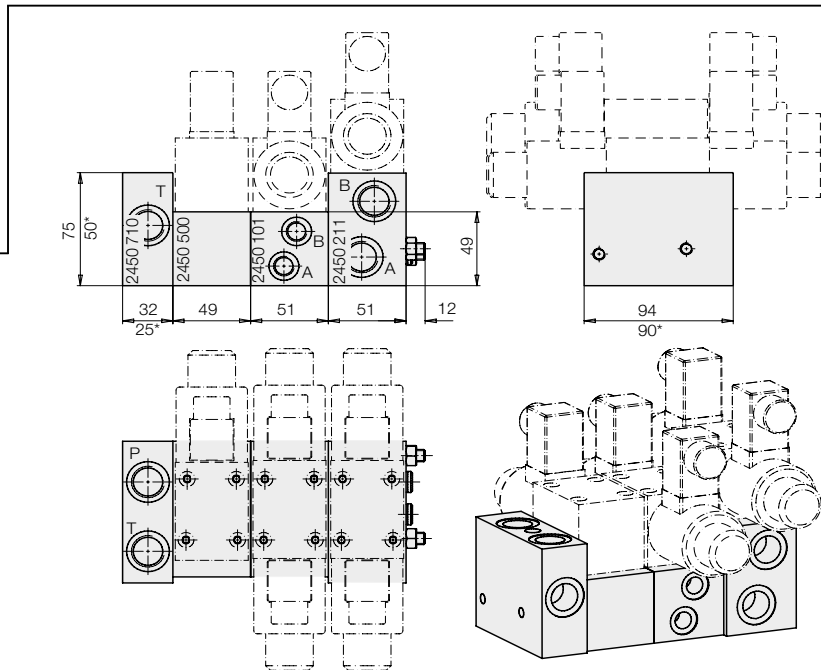

**Válvula doble antirretorno estranguladora**  
 Presión máx. de servicio 315 bar  
 Referencia 2957403

Esta válvula sirve para estrangular el caudal de aceite en los orificios de alimentación y de retorno de los cilindros. Está montada entre la válvula distribuidora y la placa de montaje. Para ello se necesitan tornillos de fijación de mayor longitud: 4 tornillos M 5 x 90 -10.9 DIN EN ISO 4762,

**Referencia 3300469.**

La placa de soporte de las juntas tóricas, que tienen que descansar impecablemente sobre la placa de montaje, permite escoger entre estrangulación de la alimentación o del retorno invirtiendo la válvula sobre su eje x-x (ver esquema hidráulico).

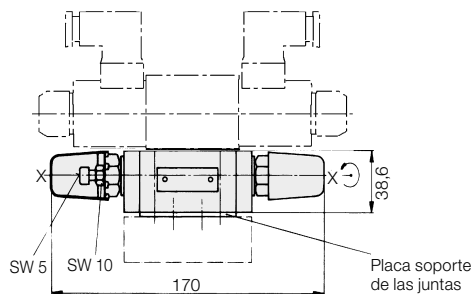

Representación en el esquema hidráulico

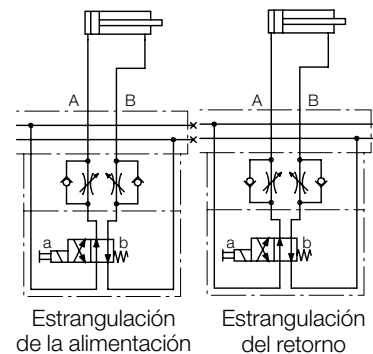

**Válvula doble antirretorno**  
 Presión máx. de servicio 315 bar  
 Referencia 2951591

Esta válvula sirve al cierre hermético de uno o dos orificios. Está montada entre la válvula distribuidora y la placa de montaje. Para ello se necesitan tornillos de fijación de mayor longitud: M 5 x 90 -10.9 DIN EN ISO 4762,

**Referencia 3300469.**

La relación de las superficies es 1:2,97.

Un cierre hermético de ambos orificios no es posible al utilizar la válvula distribuidora 4/3 2453220, 2455220 (ver esquema hidráulico).

**Otros accesorios**

Para el montaje de mandos hidráulicos completos sobre las centrales hidráulicas según hoja D.8.031 disponemos de otros elementos de unión. Les sometemos gustosamente una oferta adaptada a las condiciones especiales de su caso de aplicación.

Representación en el esquema hidráulico

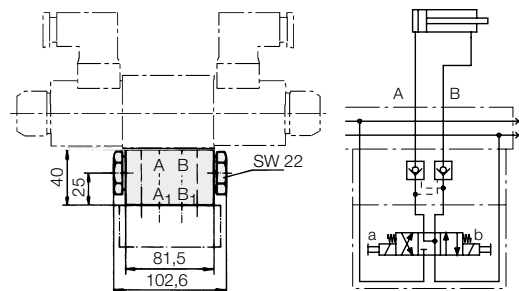

Representación de válvula doble antirretorno y de válvula doble antirretorno estranguladora

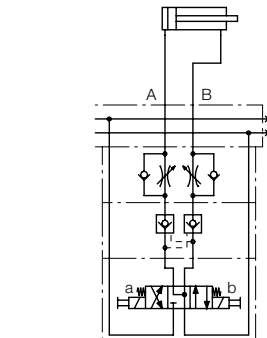

Para el montaje de válvula doble antirretorno y válvula doble antirretorno estranguladora en combinación con una válvula de corredera se necesitan tornillos de fijación más largos M5 x 130 DIN EN ISO 4762 -10.9  
**Referencia 3301320**