

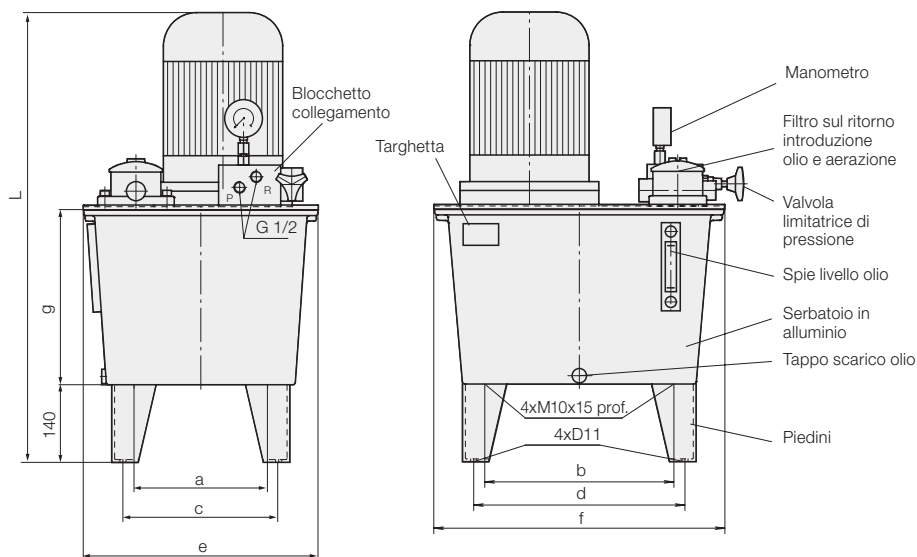

## Centralina idraulica

### Serbatoio olio V = 27 l, 40 l e 63 l

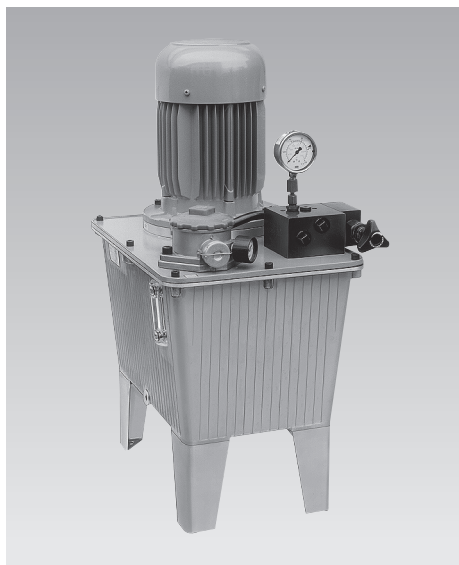

#### Dati tecnici

##### Tipi

- Pompa a ingranaggi max. 200 bar
- Pompa a pistoni radiali max. 500 bar
- Combinazione pompe max. 80/500 bar

Fissaggio a piedini

Grandezza raccordi G 1/4 e G 1/2

Senso rotazione (guardando dall'alto l'albero di comando)

- Pompa a ingranaggi orario
- Pompa a pistoni radiali a piacere
- Combinazione pompe antiorario

Posiz. di montaggio verticale

Quantità olio utilizzabile sempre la metà del volume del serbatoio

Rendimento volumetrico  $\eta_{vol} = 85-95\%$

#### Caratteristiche elettriche

Tensione nominale 230/400V fino a 2,2 kW  
400 V a partire da 3 kW

Tipo di tensione Tens. alternata trifase, 50 Hz

Tipo di protezione IP 54

Durata relativa d'inserzione DI A sec. della pressione d'esercizio. Per i dati relativi a 100% e 40% di durata relativa (ved. pag. 2)

#### Dimensioni

	V = 27 l	V = 40 l	V = 63 l
a	176	241	282,5
b	326	341	422,5
c	216	281	322,5
d	366	381	462,5
e	341	424	474
f	491	525	615
g	285	315	365
L	vedere pag. 2		

#### Altri dati

vedere tabella e foglio A 0.100.

Il gruppo controllo livello e temperatura olio può essere montato a richiesta.

No.ordinaz.	per V = 27 l	3822006
	per V = 40 l	3822048
	per V = 63 l	3822005

#### Pompa a pistoni con filtro in mandata

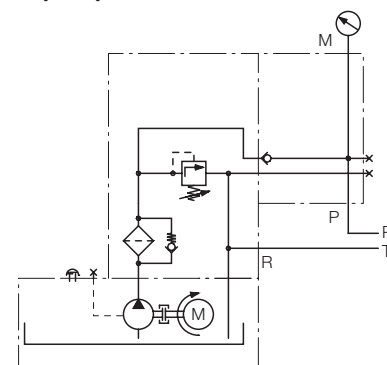

#### Pompa a pistoni con filtro sul ritorno

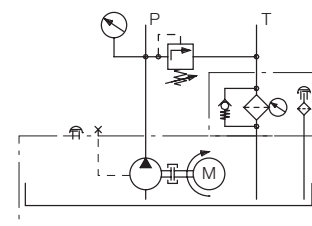

#### Pompa a ingranaggi

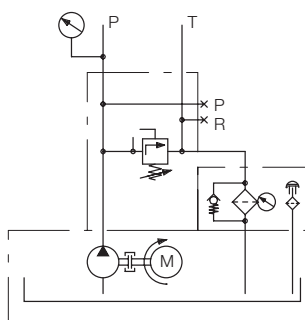

#### Combinazione pompe

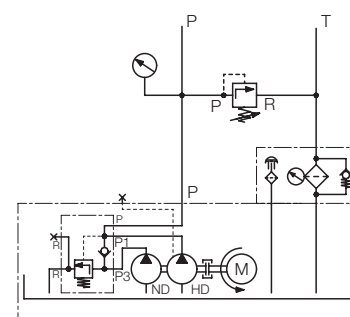

Per il calcolo della durata relativa d'inserzione ci si basa su una durata del ciclo di 10 minuti. Per il 40% di durata relativa d'inserzione, il carico max. non deve durare più di 4 minuti in ogni ciclo. Per il tempo rimanente il motore può essere caricato fino al 50% della potenza nominale e deve funzionare in continuazione.

Portata [ccm/s]	Press. d'esercizio per 100% ED <sup>1)</sup> [l/min]	Potenza nomin. [kW]		RF <sup>2)</sup>	L <sup>3)</sup> V=27 l [mm]	L <sup>3)</sup> V=40 l [mm]	L <sup>3)</sup> V=63 l [mm]	Peso [kg]			No.ordinazione olome serbatoio			
		40% ED	[kW]	LV <sup>2)</sup>	[mm]	[mm]	[mm]	V=27 l	V=40 l	V=63 l	V=27 l	V=40 l	V=63 l	
<b>Centraline con pompe a ingranaggi – Senso rotazione orario</b>														
		60	85	0,75	RF	683	–	–	34	–	–	<b>8142 120</b>	–	–
75	4,5	200	200	2,2	RF	759	792	842	44	55	59	<b>8145 120</b>	<b>8145 140</b>	<b>8145 160</b>
		45	60	0,75	RF	683	–	–	34	–	–	<b>8152 120</b>	–	–
102	6,2	100	125	1,5	RF	725	758	–	37	48	–	<b>8154 120</b>	<b>8154 140</b>	–
		45	60	0,75	RF	683	716	–	35	46	–	<b>8156 120</b>	<b>8156 140</b>	–
146	8,8	90	110	1,5	RF	725	758	808	38	49	55	<b>8157 120</b>	<b>8157 140</b>	<b>8157 160</b>
		175	200	3,0	RF	–	793	843	–	60	64	–	<b>8159 140</b>	<b>8159 160</b>
		50	70	1,5	RF	725	758	808	38	49	55	<b>8164 120</b>	<b>8164 140</b>	<b>8164 160</b>
200	12	115	140	3,0	RF	–	793	843	–	60	64	–	<b>8166 140</b>	<b>8166 160</b>
		160	190	4,0	RF	–	809	859	–	68	72	–	<b>8167 140</b>	<b>8167 160</b>
		200	200	5,5	RF	–	858	908	–	77	82	–	<b>8168 140</b>	<b>8168 160</b>
		40	50	1,5	RF	725	758	808	39	50	56	<b>8174 120</b>	<b>8174 140</b>	<b>8174 160</b>
		60	75	2,2	RF	760	793	843	46	57	61	<b>8175 120</b>	<b>8175 140</b>	<b>8175 160</b>
267	16	85	105	3,0	RF	–	793	843	–	61	65	–	<b>8176 140</b>	<b>8176 160</b>
		115	140	4,0	RF	–	809	859	–	69	73	–	<b>8177 140</b>	<b>8177 160</b>
		165	195	5,5	RF	–	858	908	–	78	83	–	<b>8178 140</b>	<b>8178 160</b>
		40	50	2,2	RF	760	793	843	46	57	61	<b>8185 120</b>	<b>8185 140</b>	<b>8185 160</b>
		55	70	3,0	RF	–	793	843	–	61	65	–	<b>8186 140</b>	<b>8186 160</b>
400	24	80	95	4,0	RF	–	809	859	–	69	73	–	<b>8187 140</b>	<b>8187 160</b>
		100	120	5,5	RF	–	858	908	–	78	83	–	<b>8188 140</b>	<b>8188 160</b>
		150	180	7,5	RF	–	–	946	–	–	105	–	–	<b>8189 160</b>
<b>Centraline con pompe a pistoni – Senso rotazione a piacere</b>														
100	6,0	315	–	4,0	RF	–	805	855	–	71	75	–	<b>8267 140</b>	<b>8267 160</b>
140	8,4	315	–	5,5	RF	–	861	911	–	79	83	–	<b>8268 140</b>	<b>8268 160</b>
200	12,0	315	–	7,5	RF	–	899	949	–	104	108	–	<b>8269 140</b>	<b>8269 160</b>
100	6,0	–	350	4,0	RF	–	805	855	–	71	75	–	<b>8277 140</b>	<b>8277 160</b>
140	8,4	–	350	5,5	RF	–	861	911	–	79	83	–	<b>8278 140</b>	<b>8278 160</b>
200	12,0	–	350	7,5	RF	–	899	949	–	104	108	–	<b>8279 140</b>	<b>8279 160</b>
61	3,7	–	500	3,0	DF	756	789	839	53	64	68	<b>8256 120</b>	<b>8256 140</b>	<b>8256 160</b>
88	5,3	–	350	3,0	RF	756	789	839	62	67	71	<b>8252 120</b>	<b>8252 140</b>	<b>8252 160</b>
88	5,3	–	500	4,0	RF	–	805	855	–	75	79	–	<b>8257 140</b>	<b>8257 160</b>
123	7,4	–	330	4,0	RF	–	805	855	–	77	81	–	<b>8253 140</b>	<b>8253 160</b>
123	7,4	–	500	5,5	RF	–	861	911	–	84	88	–	<b>8258 140</b>	<b>8258 160</b>
<b>Doppie centraline con combinazione di pompe a ingranaggi e a pistoni – Senso rotazione antiorario</b>														
150/25	9,0/1,5	90/500	–	1,5	LV/RF	731	764	–	42	53	–	<b>8280 125</b>	<b>8280 145</b>	–
205/25	12,3/1,5	90/500	–	1,5	LV/RF	731	764	–	42	53	–	<b>8281 125</b>	<b>8281 145</b>	–
150/43	9,0/2,6	80/500	–	2,2	LV/RF	756	789	–	52	63	–	–	<b>8283 145</b>	–
205/43	12,3/2,6	80/500	–	2,2	LV/RF	756	789	–	52	63	–	–	<b>8284 145</b>	–
266/43	16,0/2,6	80/500	–	2,2	LV/RF	756	789	–	53	64	–	–	<b>8285 145</b>	–
150/61	9,0/3,7	80/500	–	3,0	LV/RF	756	789	839	60	70	74	–	<b>8286 145</b>	<b>8286 165</b>
205/61	12,3/3,7	80/500	–	3,0	LV/RF	756	789	839	60	70	74	–	<b>8287 145</b>	<b>8287 165</b>
150/88	9,0/5,3	80/500	–	4,0	LV/RF	–	805	855	–	78	84	–	–	<b>8288 165</b>
205/88	12,3/5,3	80/500	–	4,0	LV/RF	–	805	855	–	78	84	–	–	<b>8289 165</b>
150/123	9,0/7,4	80/500	–	5,5	LV/RF	–	861	911	–	85	89	–	–	<b>8290 165</b>

1) DI = durata inserzione. Essa si riferisce al motore elettrico. La durata di funzionamento della pompa a pressione massima dipende dalle perdite di potenza che si verificano. Occorre tenere presente che la temperatura dell'olio non deve superare 70°C.

2) RF = filtro nel ritorno  
DF = filtro nella mandata  
LV = valvola funzionamento a vuoto

3) Dim. L = altezza minima, in base alla marca del motore ed all'impiego di anelli di smorzamento per la riduzione del rumore.

In quest'ultimo caso, la dimensione L varia nel modo seguente:

Motore 0,75 fino a 1,5 kW: più 40 mm  
Motore 2,2 fino a 4,0 kW: più 45 mm  
Motore 5,5 fino a 7,5 kW: più 50 mm

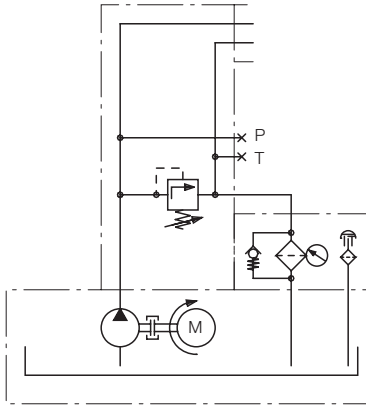

Centralina idraulica base.

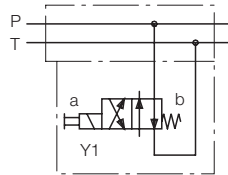

Distributore 4/2 con piastra montaggio per circolazione olio senza pressione.

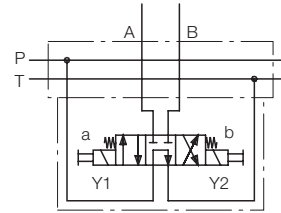

Distributore 4/3 con piastra montaggio per circolazione olio senza pressione nella posizione centrale. Raccordi A e B bloccati, con trafilamenti.

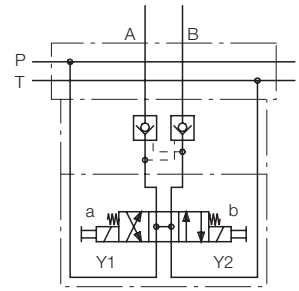

Distributore 4/3 con piastra montaggio per circolazione olio senza pressione nella posizione centrale. Raccordi A e B bloccati da doppia valvola di non ritorno e senza trafilamenti.

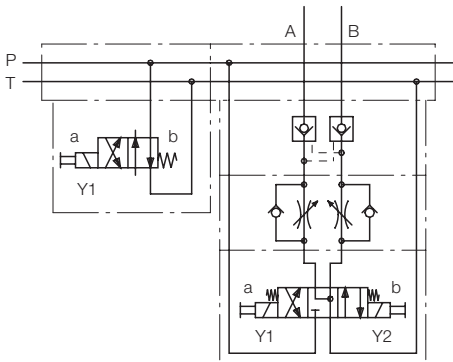

Distributore 4/2 con piastra montaggio per circolazione olio senza pressione.

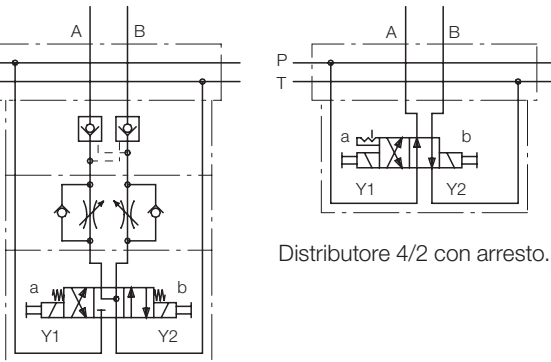

Distributore 4/2 con arresto.

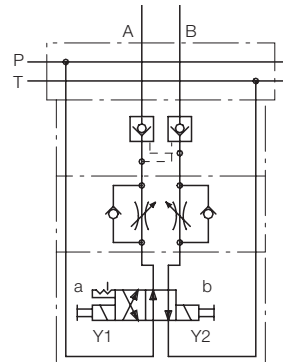

Distributore 4/2 con arresto, doppia valvola di ritenuta e strozzamento e doppia valvola di non ritorno. Raccordi A e B bloccati e senza trafilamenti.

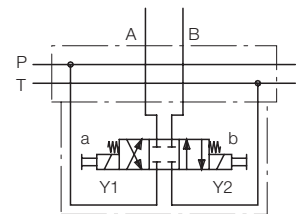

Distributore 4/3. Raccordi A e B bloccati, con trafilamenti.

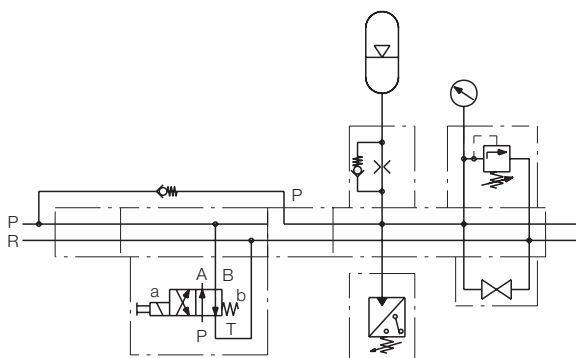

Distributore 4/2 con piastra montaggio per circolazione olio senza pressione.

Accumulatore con blocchetto di attacco, valvola di non ritorno, pressostato, rubinetto di scarico, valvola limitatrice pressione e manometro.

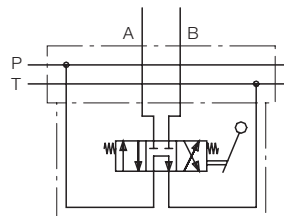

Distributore 4/3 con circolazione olio senza pressione nella posizione centrale, con comando manuale e ritorno a molla. Raccordi A e B bloccati, con trafilamenti.

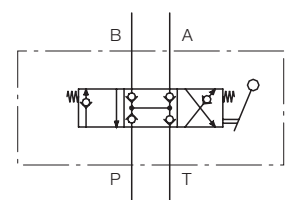

Distributore 4/3 con posizione centrale bloccata e senza trafilamenti. Azionamento manuale con ritorno a molla, fino a 300 bar di pressione d'esercizio. Oltre tale valore manca il ritorno automatico della leva.

Con questo distributore, la centralina deve funzionare a intermittenza od essere dotata di valvola per la circolazione olio senza pressione.

**Centraline idrauliche con pompe a pistoni, flusso volumetrico fino a 6,0 l/min**  
**Pompa con filtro in mandata**

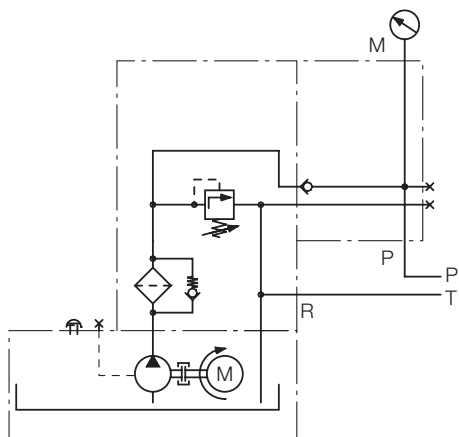

Su tutte le centraline con filtro in mandata, per es. No.ordinazione 8275 120 possono essere montate le stesse valvole NW 4, i blocchetti per valvole e le varianti del comando utilizzati per le centraline secondo la tabella D 8.021.

**Centraline con pompe a pistoni, flusso volumetrico oltre 6,0 l/min**

Per le centraline idrauliche con pompe a pistoni, per esempio da 8,4 l/min con No.ordinazione 8278 140, ovvero con pompe doppie, per esempio da 9,0/1,5 l/min con No.ordinazione 8280 145, dotate di filtro sul ritorno, devono essere impiegati distributori NW 10 e piastre di montaggio con raccordi G 1/2.

In tutti gli studi di progetto si deve tener conto dei rapporti tra le aree dei cilindri (per es. di 1,6:1 nel caso dei cilindri lineari Römheld e di 2,75:1 fino a 4:1 per le staffe rotanti), dato che i flussi volumetrici nel ritorno aumentano in conformità. Dovranno quindi essere impiegate pompe adeguatamente più piccole. I distributori NW 10 hanno un flusso volumetrico massimo consentito di 25 l/min. Questi distributori vengono montati separatamente sul coperchio dei serbatoi.

**Varianti dei distributori NW 10 nella posizione base su piastra per montaggio singolo 3534299**

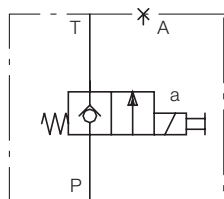

Posizione 0: bloccato

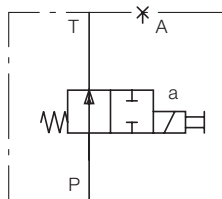

Posizione 0: passaggio flusso

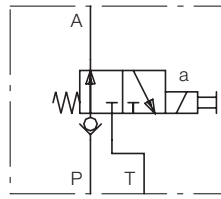

Posizione 0: passaggio flusso all'utilizzatore

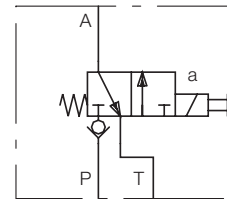

Posizione 0: ritorno dall'utilizzatore

In caso di molteplici funzioni sussiste inoltre la possibilità di installare distributori del tipo a blocchi su piastre per montaggio in serie.

**Esempio:** 2 elementi a doppio effetto con distributori diversi, circolazione olio senza pressione e pressostato.

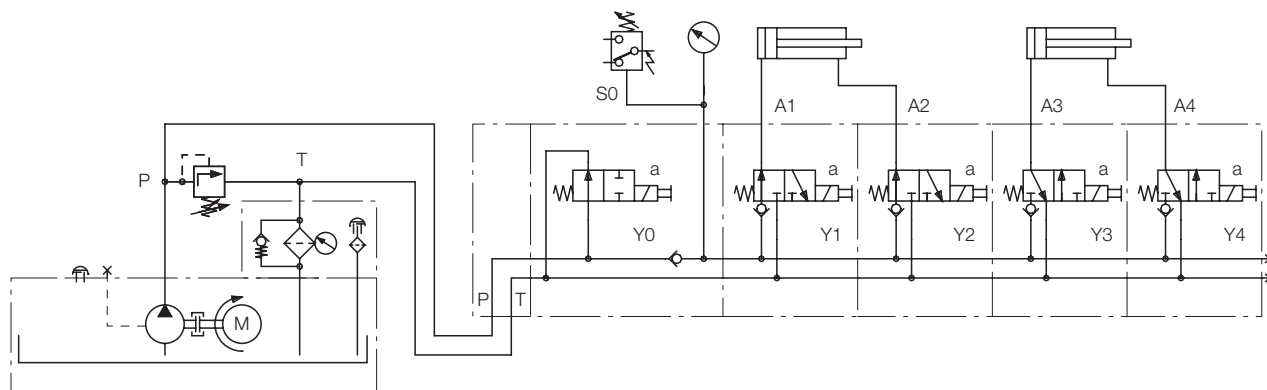

Altre versioni a richiesta!

La Römheld è in grado di progettare e fornire centraline idrauliche complete di comando idraulico ed elettrico corrispondenti alle varie necessità specifiche. – Interpellateci! –