

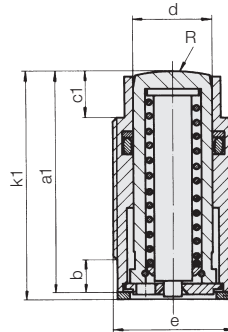
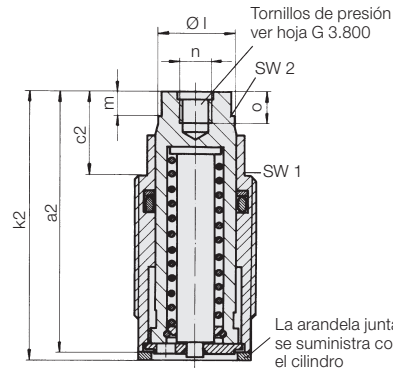
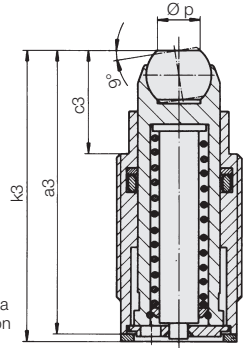

Cilindros enroscables

simple efecto con retroceso por muelle

presión máx. de servicio 500 bar

Ejecución
 pistón sin rosca

Ejecución
 pistón roscado

Ejecución
 pistón esférico pendular

Descripción

Estos cilindros enroscables pueden montarse dentro de cuerpos roscados hasta el exágono de sujeción. Permiten ser montados muy juntos entre sí comunicándolos mediante orificios taladrados. Es suficiente una sola conexión de aceite. La estanqueidad se efectúa mediante la arandela junta suministrada en el fondo del orificio roscado.

La larga guía del pistón y la estanqueidad por medio de una junta tórica combinada con un anillo de apoyo garantizan una larga duración.

Material

Material del pistón:
acero cementado y templado
Material del cuerpo:
acero de decoletaje, pavonado

Instrucciones importantes!

Los cilindros enroscables no permiten soportar cargas en la posición de retroceso.

Los cilindros deben ser protegidos contra la acción directa de líquidos refrigerantes o lubricantes químicamente agresivos.

Una ejecución con fugas mínimas equipada con rascador doble, que tiene los mismos datos técnicos, encontrará sobre la página B 1.461 del catálogo.

Condiciones de servicio, tolerancias y otros datos ver hoja A 0.100.

Accesorios y ejemplos de montaje

ver al dorso.

Ø pistón d	[mm]	12	16	20	25	32
Carrera	[mm]	10	12	15	16	20
Fuerza de sujeción a	[kN]	1,1	2,0	3,1	4,9	8
	[kN]	5,7	10,1	15,7	24,6	40
Fuerza de retroceso por muelle, fuerza mín.	[N]	28	50	78	123	200
Presión mínima	[bar]	10	10	10	10	10
Gasto de aceite/10 mm carrera	[cm ³]	1,13	2,01	3,14	4,91	8,04
a1	[mm]	37	45,5	55	58	85
a2	[mm]	44	51,5	64,5	67	96
a3	[mm]	44,5	53	68,5	71	98
b	[mm]	7	8	8	11	12
c1	[mm]	7	10	11	13,5	17
c2	[mm]	14	16	20,5	22,5	28
c3	[mm]	14,5	17,5	24,5	26,5	30
Ø d	[mm]	12	16	20	25	32
e	[mm]	M22x1,5	M26x1,5	M30x1,5	M38x1,5	M48x1,5
f mín./máx.	[mm]	16/31	20/36	24/45	28/46	42/70
g máx.	[mm]	8	9	9	11	13
Ø h mín./máx.	[mm]	9/12	12/16	14/20	18/25	22/32
i mín.	[mm]	25	30	35	43	55
k1	[mm]	38	46,5	56	59,5	87
k2	[mm]	45	52,5	65,5	68,5	98
k3	[mm]	45,5	54	69,5	72,5	100
Ø l	[mm]	11	15	19	23	30
m	[mm]	5,5	5,5	6	7	9
n	[mm]	M6	M6	M8	M8	M12
o	[mm]	6	6	8	8	12
Ø p	[mm]	7,2	7,2	10,5	10,5	20,0
R	[mm]	20	25	32	40	50
SW 1	[mm]	17	22	24	32	41
SW 2	[mm]	10	13	17	19	24
Par de apriete	[Nm]	40	50	60	80	225
Peso	[kg]	0,08	0,15	0,22	0,38	0,97
Ref. ejecución con pistón sin rosca		1460000	1461000	1462000	1463000	1464000
Ref. ejecución con pistón roscado		1460001	1461001	1462001	1463001	1464001
Ref. ejecución con pistón pendular		1460010	1461010	1462010	1463010	1464010
Ref. arandela junta extra		3000840	3000841	3000842	3000843	3000527

Orificio roscado para montaje

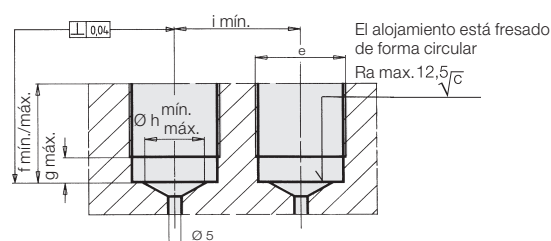

Accesorios

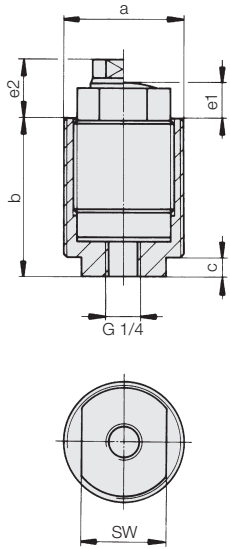

Cuerpos de conexión

El empleo de los cuerpos de conexión permite la conexión directa de los cilindros individualmente mediante tuberías y la instalación de los cilindros enroscables en placas o paredes.

Para cilindros no.	14600XX	14610XX	14620XX	14630XX	14640XX
a	M28x1,5	M32x1,5	M38x1,5	M45x1,5	M60x1,5
b	44	49	58	59	85
c	7	7	7	7	8
e1	7	10	11	13,5	17
e2	14	16,5	20,5	22,5	28
SW	22	24	27	32	41
Peso [kg]	0,1	0,12	0,23	0,28	0,8
Referencia	3467084	3467085	3467086	3467087	3467093
Tuerca ranurada DIN 1804	M28x1,5	M32x1,5	M38x1,5	M45x1,5	M60x1,5
Referencia	3301423	3301019	3300088	3300326	3300411

Ejemplos de aplicación

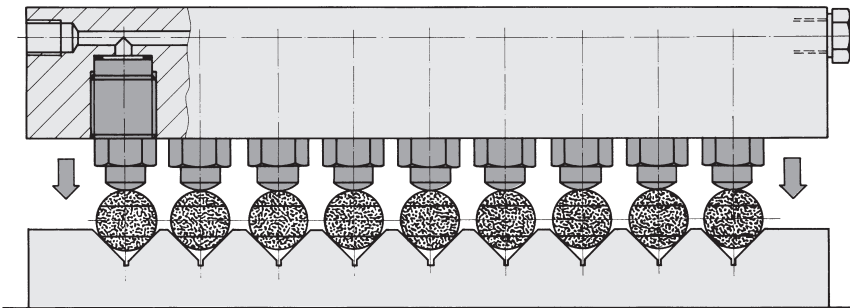

Al lado un dispositivo de sujeción múltiple para la sujeción de piezas pequeñas. Los cilindros pueden montarse en reglas o mandíbulas de sujeción.

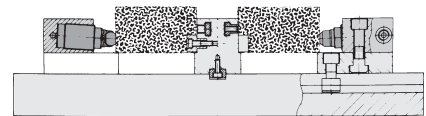

Las sujeciones mediante palancas son apropiadas con ventaja para piezas que deben sujetarse por encima de la placa base del dispositivo. El flujo cerrado de fuerzas dentro de los elementos de sujeción limitados evita que las fuerzas de sujeción entren en la placa base del dispositivo. La palanca de sujeción permite una adaptación sencilla de las relaciones de reducción o de multiplicación a la fuerza de sujeción en cuestión.

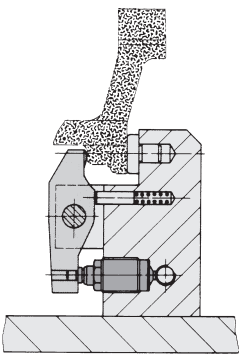

Como lo muestra el ejemplo mostrado al lado de un dispositivo de sujeción para colectores de escape, en caso de condiciones estrechas de instalación pueden sujetarse, en unión con palancas y contornos difíciles de piezas a mecanizar.

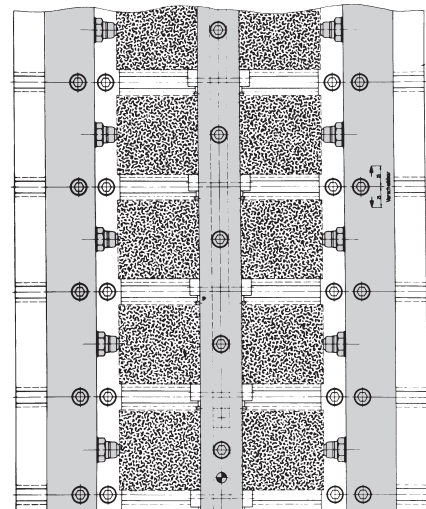
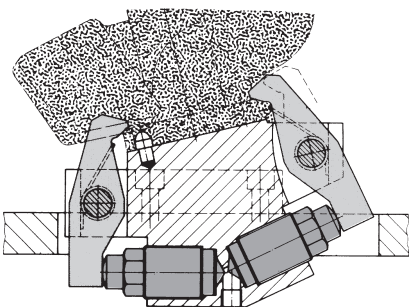

El dispositivo de sujeción múltiple que se muestra arriba está equipado con cilindros enroscables con bolas pendulares en el extremo del vástago. La inclinación de 3° de los cilindros enroscables genera una fuerza de sujeción vertical de aprox. 5% de la fuerza de sujeción. Las bolas pendulares aseguran en presencia de superficies planas de sujeción una fuerza de compresión relativamente baja en los puntos efectivos.